

ฉันลูกพระผู้เป็นเจ้า

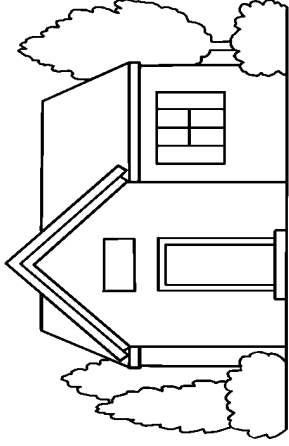

โปรดกล่าวดังฉันนี่



ประทานให้ฉันบ้านในโลกนี้

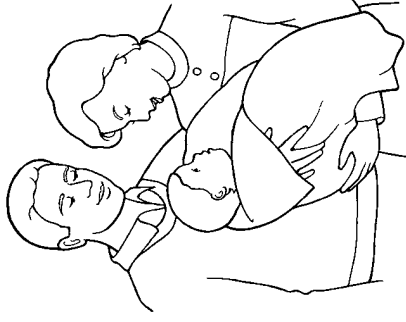

มีพ่อแมร์ักมดดา

### ฉันเป็นลูกของพระผู้เป็นเจ้า (กิจการของอัครทูต 17:22-31)

ตัดสี่เหลี่ยมผืนผ้าทั้งสองรูปได้แล้วใช้กระดาษทาบแปะต่อกันเป็นแผ่นยาวแผ่นเดียว พับไปมาบนเส้นที่บดหมอนิบบเพื่อง่ายต่อการทำเป็นหนังสือเล่มเล็ก

แปะกระดาษทาบที่นี้

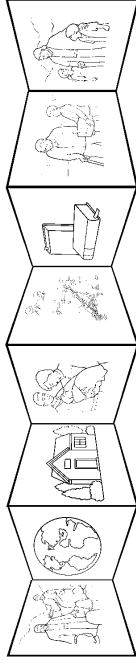

แปะกระดาษทาบที่นี้

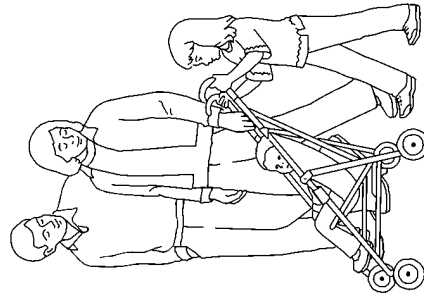

พานำฉันเดินเคียงข้างฉัน

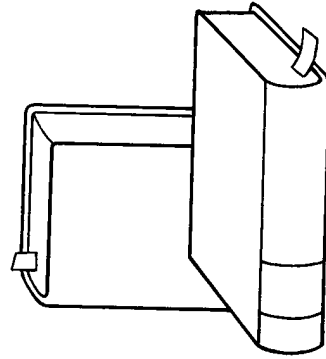

ช่วยฉันให้พบทาง

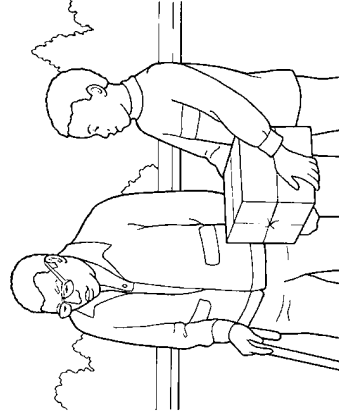

สอนฉันทุกอย่างที่ฉันต้องการ

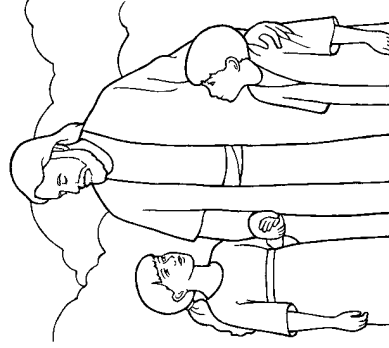

เพื่อพำนักกับพระอีก