

かみのごです

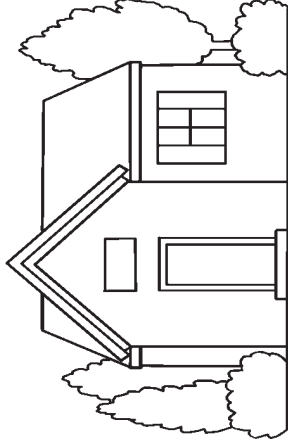

わたしやあなた



あふれる恵みに

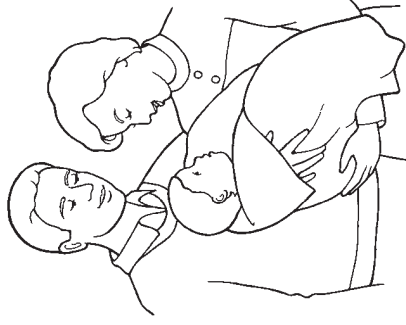

感謝します

わたしは神の子です (使徒 17:22 - 31)

二つの長い長方形を切り取り、セロテープで張り合わせて一つにつなげます。
黒い線を前後に折り曲げ、アコーディオンのようにして小さな冊子を作ります。

テープを貼る

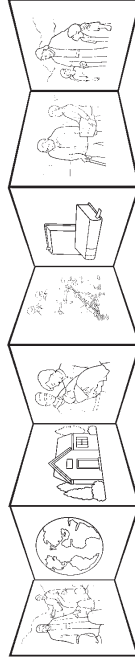

テープを貼る

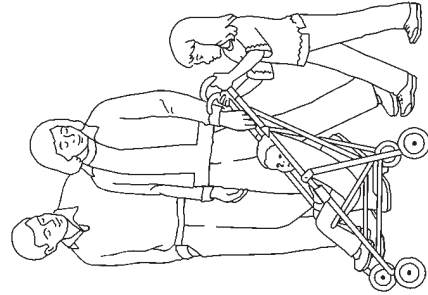

わたしを助けて

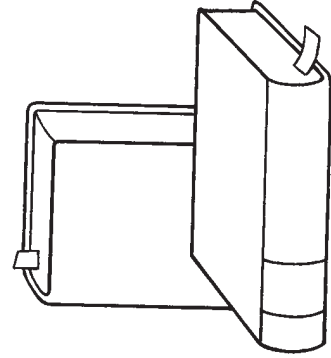

導いて

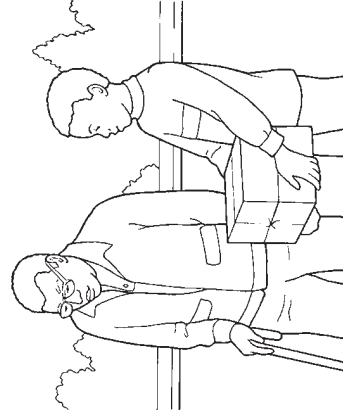

いつかみもとへ

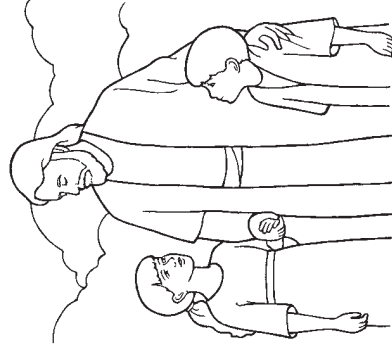

ゆけるように