

Dievo vaikas aš,

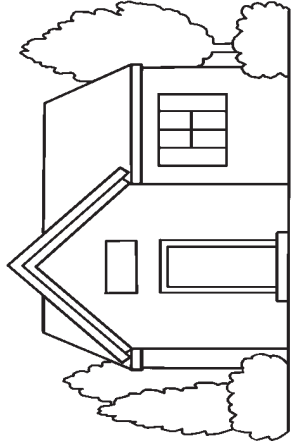

Į žemiškus namus



Jo siūstas, kur jis davė man

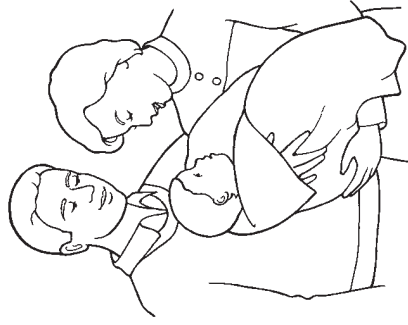

Ir brangius tėvelius.

Aš esu Dievo vaikas (Apaštalių darbų 17:22-31).

Iškirkite du ilgus stačiakampius ir juos suklijuokite, taip padarydami ilgą juostą. Lenkdami pagal linijas sulankstykite ją kaip armoniką, taip padarydami mažą knygutę.

Suklijuoti štai čia

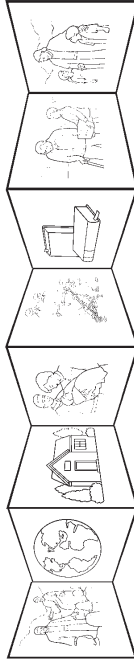

Suklijuoti štai čia

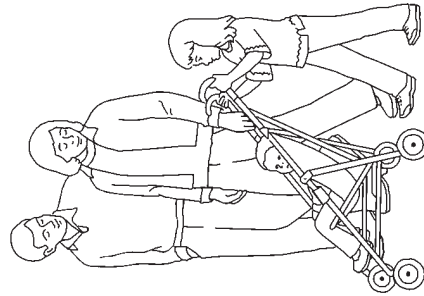

Vesk, lydėki šiam kely

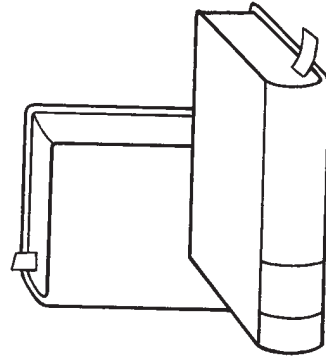

Ir mokyki mane,

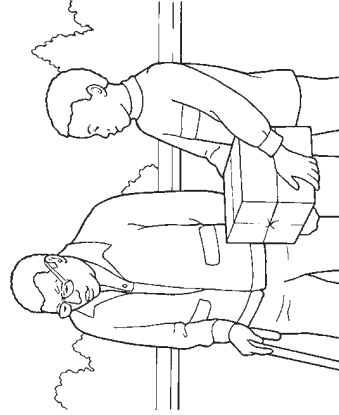

Kad galėčiau vėl gyvent

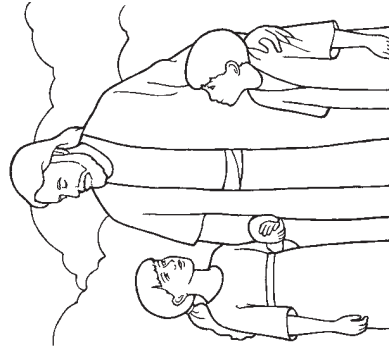

Su Tėvu danguje.