

Fëmi' i Per'ndis' jam,

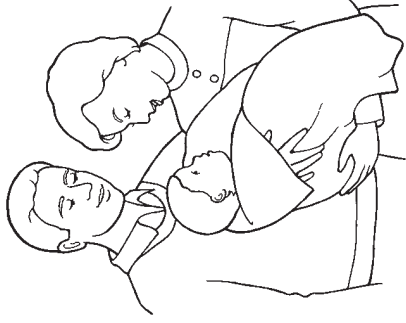

Këtu Ai më çoi,



Me prindër t'dashur dhe të mir'

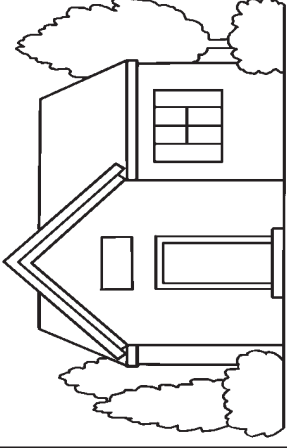

Një sh'pi në tok' m'dhuroi.

Unë jam fëmijë i Perëndisë (Veprat e Apostujve 17:22-31).

Priti dy drejtëndorët e gjatë dhe ngjiti së bashku për të krijuar një shirit të gjatë. Palosi para dhe prapa te vijat e zeza si një fizarmonikë për të krijuar një libërth të vogël.

Ngjite me shirit këtu

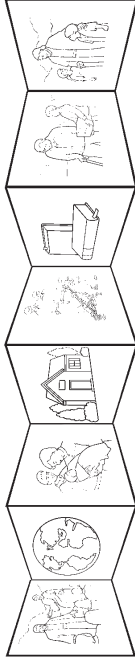

Ngjite me shirit këtu

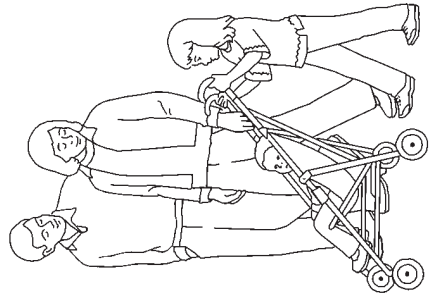

Tregom', drejtom', pran' ti më rri,

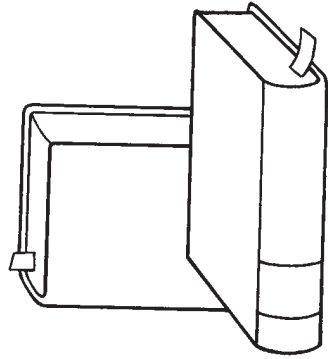

Rrugën që ta gjej.

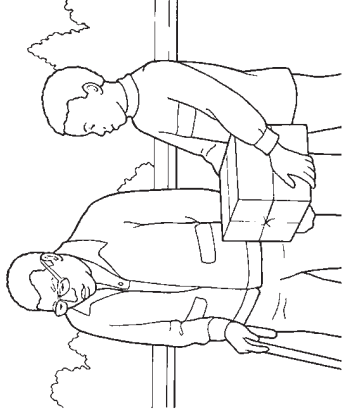

Ç'duhet të bëj më mëso,

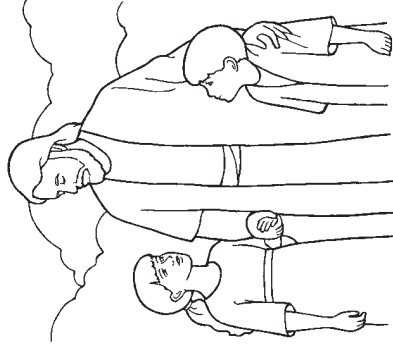

Të rroj me Të në qiej.